

2021年度 第74回東京卓球選手権大会 山梨県予選会

(シングルス・ダブルス・年代別の部)

試合記録

■期日／ 令和3年12月19日(日) シングルス・ダブルス・年代別

■会場／ 山梨県緑が丘スポーツ公園体育館 メインアリーナ

■集合・受付／	ダブルス参加者	受付	8:30~9:00
	年代別参加者	受付	10:00~10:10
	シングルス参加者	受付	11:30~11:40

■主催／ (一社)山梨県卓球協会

■後援／ 日本卓球(株)・(株)タマス・(株)VICTAS

卓球専門店エール・テーブルテニス甲斐路・卓球専門店米山

大会名 TOKYO OPEN 2022 第74回東京卓球選手権大会
 開催日程 2022.03.15 (火) ~ 2022.03.20 (日)
 会場 東京体育館
 主催 一般社団法人東京都卓球連盟

競技種目	上段:出場数 (下段:代表枠)	代表選手(上段:氏名, 下段:所属)			
		[1] 男子シングルス	6 (6)	齊藤 雄哉 FLAT FIELD	舞鶴 翔 FLAT FIELD
		小松 啓也 日本航空高校	八島 大地 日本航空高校		
[2] 女子シングルス	4 (4)	北川 加純 金城大学	野々口 愛花 近畿大学	天野すみれ OVERLIGHT	小島 藍 山梨大学
[3] 男子ダブルス	3 (3)	齊藤 雄哉 舞鶴 翔 FLAT FIELD	中西 淳 原 一 BRAVE 昭和電工	志村 倫也 卯月 梨央 甲府工業高校	
[4] 女子ダブルス	2 (2)	北川 加純 野々口 愛花 金城大学 近畿大学	田村 優菜 川合 真桜 日本航空高校		
[5] 男子サーティ	2 (2)	坂井 崇人 山梨MTC	山本 諒 Life		
[6] 男子フォーティ	2 (2)	清水 広記 エール	鮎川 良太 Life		
[7] 男子フィフティ	2 (2)	松村 隆弘 保険プラザ山梨(株)	横山 敏博 CLUB-e		
[8] 男子ローシックスティ	1 (2)	秋山 浩 富士川町SA			
[9] 男子ハイシックスティ	2 (2)	田中 清文 山梨MTC	中村 敬 国母JTC		
[10] 男子ローセブンティ	3 (2)	推薦 細谷 勉 国母JTC	関口 秀治 山梨MTC	佐藤 芳洋 山梨MTC	
[11] 男子ハイセブンティ	2 (2)	鈴木 章 中央クラブ	瀬戸 大輔 山梨MTC		
[12] 男子ローエイティ	0 (無制限)				
[13] 男子ハイエイティ	0 (無制限)	該当なし			
[14] 男子ナインティ	0 (無制限)	該当なし			
[15] 女子サーティ	0 (2)	該当なし			
[16] 女子フォーティ	2 (2)	長阪 佳奈 笛吹市卓球連盟	流石 真希子 AFC		
[17] 女子フィフティ	2 (2)	雨宮 博子 芙蓉クラブ	廣瀬 美砂子 芙蓉クラブ		
[18] 女子ローシックスティ	2 (2)	天野 真弓 笛吹市卓球連盟	中村 裕子 笛吹市卓球連盟		
[19] 女子ハイシックスティ	2 (2)	水越 正子 芙蓉クラブ	田中 美紀 山梨MTC		
[20] 女子ローセブンティ	2 (2)	三村 倫子 芙蓉クラブ	有泉 豊子 平野卓球スクール		
[21] 女子ハイセブンティ	0 (2)				
[22] 女子ローエイティ	1 (無制限)	望月 み紀丞 鳳凰会			
[23] 女子ハイエイティ	(無制限)	該当なし			
[24] 女子ナインティ	(無制限)	該当なし			

【男子シングルス】（代表6名）

予選リーグ1位の者がトーナメント戦へ進出，トーナメント3回戦勝者が1～4位順位リーグへ，敗者が5～8位順位リーグへ

1	齊藤 雄哉 FLAT FIELD	秋山 太志 棄 甲府工業高校	鈴木 透真 2 山梨学院大学	大坂 一生 甲府南高校	2-1			
2	金井 駿 棄 甲府市役所	石垣 聡一郎 山梨大学	有賀 伊吹 2 農林高校	佐野 俊次 平野卓球スクール	1-1	1		
3	清水 秀 2 Life	雨宮 晃亮 国母JTC	平井 駿之介 真木クラブ			0	3-1	A 1
4	鈴木 駿一郎 北優会	今城 和紀 2 山梨大学	山口 大輔 国母JTC			0	2-2	
5	浅川 純希 CLUB-e	馬場 稜大 2 日本航空高校	荻原 万寛 甲府南高校				0	
6	卯月 梨央 甲府工業高校	渡邊 善 富士北稜高校	篠原 祐希 2 山梨大学			1	2-3	
7	中西 淳 BRAVE	大喜 理風 2 甲斐路クラブ	丹澤 雄貴 国母JTC					
8	野澤 佳樹 FLAT FIELD	久住 柊也 2 山梨MTC	永井 晴也 山梨大学		1-2	0	3-2	D 1
9	西室 星凧 2 甲府工業高校	目代 虎太郎 山梨学院大学	斎藤 敢太 甲府南高校		1	2-4		
10	八島 大地 日本航空高校	丸山 心隼也 農林高校	今原 光輝 2 都留興譲館高校				1	
11	舞鶴 翔 FLAT FIELD	石川 慶輔 2 JESS	丹澤 亮哉 農林高校			2-5		
12	小見山 翔 甲府工業高校	堀内 琉斗 2 山梨大学	齋木 汐海 Life		1-3	1		
13	竹前 亮 新潟産業大	坂本 匡康 2 国母JTC	青柳 諒 甲府南高校			0	3-3	C1 C2
14	古屋 祐樹 甲斐路クラブ	石井 涼太 富士北稜高校	島崎 大希 2 山梨大学			2-6		
15	志村 倫也 甲府工業高校	石原 寛人 国母JTC	吉田 真純 2 だつりよクラブ			0	0	
16	原 一 昭和電工	岡 航士 2 甲府南高校	赤池 拓海 猿橋中学校 (教)			2-7		
17	望月 勇太 棄 北優会	大槻 王宣 2 山梨大学	水野 魁征 FLAT FIELD			2		
18	藤原 平三郎 2 TBC	山口 桜生 山梨学院大学	石倉 謙志郎 農林高校		1-4	0	3-4	B 1
19	横山 吉継 2 甲府工業高校	雨宮 臣 Life	三輪 恵然 甲府南高校			2-8		
20	小松 啓也 日本航空高校	名切 智也 山梨大学	一瀬 雄大 2 国母JTC					

男子シングルス 順位決定リーグ戦 (代表 6名)

男子シングルス 1~4位		1 齊藤 雄哉 A FLAT FIELD	2 原 一 B 昭和電工	3 舞鶴 翔 C FLAT FIELD	4 中西 淳 D BRAVE	勝 勝	試合 得点	順位
A1	齊藤 雄哉 FLAT FIELD		◎ 3 - 1 ○ 11 - 7 ○ 11 - 8 ○ 8 - 11 ○ 16 - 14 ○	◎ 3 - 0 ○ 11 - 9 ○ 11 - 8 ○ 11 - 4 ○	◎ 3 - 0 ○ 11 - 8 ○ 11 - 6 ○ 11 - 2 ○	3 0	6	1
B1	原 一 昭和電工	○ 1 - 3 ◎ ○ 7 - 11 ○ 8 - 11 ○ 11 - 8 ○ 14 - 16 ○ x		○ 2 - 3 ◎ ○ 13 - 11 ○ 9 - 11 ○ 11 - 9 ○ 9 - 11 ○ 6 - 11 ○ x	◎ 3 - 2 ◎ ○ 7 - 11 ○ 11 - 1 ○ 4 - 11 ○ 11 - 7 ○ 11 - 5 ○	1 2	4	3
C1	舞鶴 翔 FLAT FIELD	◎ 0 - 3 ◎ ○ 9 - 11 ○ 8 - 11 ○ 4 - 11 ○ x	◎ 3 - 2 ◎ ○ 11 - 13 ○ 11 - 9 ○ 9 - 11 ○ 11 - 9 ○ 11 - 6 ○		◎ 3 - 0 ◎ ○ 11 - 6 ○ 11 - 5 ○ 11 - 6 ○	2 1	5	2
D1	中西 淳 BRAVE	◎ 0 - 3 ◎ ○ 8 - 11 ○ 6 - 11 ○ 2 - 11 ○ x	◎ 2 - 3 ◎ ○ 11 - 7 ○ 1 - 11 ○ 11 - 4 ○ 7 - 11 ○ 5 - 11 ○ x	◎ 0 - 3 ◎ ○ 6 - 11 ○ 5 - 11 ○ 6 - 11 ○ x		0 3	3	4

男子シングルス 5~8位		1 浅川 純希 A CLUB-e	2 小松 啓也 B 日本航空高校	3 古屋 祐樹 C 甲斐路クラブ	4 八島 大地 D 日本航空高校	勝 勝	試合 得点	順位
A2	浅川 純希 CLUB-e		○ 2 - 3 ◎ ○ 11 - 9 ○ 9 - 11 ○ 10 - 12 ○ 12 - 10 ○ 3 - 11 ○ x	◎ 3 - 1 ◎ ○ 15 - 13 ○ 6 - 11 ○ 13 - 11 ○ 11 - 4 ○	◎ 2 - 3 ◎ ○ 11 - 8 ○ 11 - 6 ○ 7 - 11 ○ 8 - 11 ○ 9 - 11 ○ x	1 2	4	7
B2	小松 啓也 日本航空高校	◎ 3 - 2 ◎ ○ 9 - 11 ○ 11 - 9 ○ 12 - 10 ○ 10 - 12 ○ 11 - 3 ○		◎ 3 - 1 ◎ ○ 11 - 6 ○ 8 - 11 ○ 11 - 5 ○ 11 - 8 ○	◎ 3 - 1 ◎ ○ 11 - 7 ○ 9 - 11 ○ 11 - 3 ○ 14 - 12 ○	3 0	6	5
C2	古屋 祐樹 甲斐路クラブ	○ 1 - 3 ◎ ○ 13 - 15 ○ 11 - 6 ○ 11 - 13 ○ 4 - 11 ○ x	◎ 1 - 3 ◎ ○ 6 - 11 ○ 11 - 8 ○ 5 - 11 ○ 8 - 11 ○ x		◎ 2 - 3 ◎ ○ 8 - 11 ○ 15 - 13 ○ 6 - 11 ○ 11 - 9 ○ 9 - 11 ○ x	0 3	3	8
D2	八島 大地 日本航空高校	◎ 3 - 2 ◎ ○ 8 - 11 ○ 6 - 11 ○ 11 - 7 ○ 11 - 8 ○ 11 - 9 ○	◎ 1 - 3 ◎ ○ 7 - 11 ○ 11 - 9 ○ 3 - 11 ○ 12 - 14 ○ x	◎ 3 - 2 ◎ ○ 11 - 8 ○ 13 - 15 ○ 11 - 6 ○ 9 - 11 ○ 11 - 9 ○		2 1	5	6

試合順序
 1試合目 A - D B - C
 2試合目 A - C B - D
 3試合目 A - B C - D

【 女子シングルス 】 （代表 4名）

予選リーグ1位の者が, 1~4位順位リーグへ

予選リーグA					
1	北川 加純 金城大学	杉本 百々音 甲府商業高校	大森 歩 国母JTC ²	高山 未羽 山梨大学 ³	— A
予選リーグD					
2	牛尾 あみ ² 日本航空高校	中國 早貴 甲斐路クラブ	天野すみれ OVERLIGHT		— D
予選リーグC					
3	鈴木 真理 ² 日本航空高校	小島 藍 山梨大学	石川 桃湖 農林高校		— C
予選リーグB					
4	野々口 愛花 近畿大学	品村 緋美 ² 日本航空高校	一ノ関 美桜 ³ 国母JTC	野澤 彩里 yttc	— B

順位決定リーグ戦

女子シングルス	1 北川 加純 A 金城大学	2 野々口 愛花 B 近畿大学	3 小島 藍 C 山梨大学	4 天野すみれ D OVERLIGHT	勝	試合	順位
	勝	得点	勝	得点	勝	得点	
A 北川 加純 金城大学	/	◎ 3 - 1 9 - 11 ○ 11 - 4 ○ 11 - 5 ○ 11 - 1 ○	◎ 3 - 1 9 - 11 ○ 11 - 8 ○ 11 - 8 ○ 11 - 6 ○	◎ 3 - 2 9 - 11 ○ 11 - 4 ○ 11 - 7 ○ 9 - 11 ○ 11 - 9 ○	3	6	1
B 野々口 愛花 近畿大学	○ 1 - 3 ◎ 11 - 9 ○ 4 - 11 ○ 5 - 11 ○ 1 - 11 ○ x	/	◎ 3 - 0 11 - 2 ○ 11 - 4 ○ 11 - 7 ○	◎ 3 - 2 11 - 9 ○ 15 - 17 ○ 7 - 11 ○ 13 - 11 ○ 11 - 9 ○	2	5	2
C 小島 藍 山梨大学	○ 1 - 3 ◎ 11 - 9 ○ 8 - 11 ○ 8 - 11 ○ 6 - 11 ○ x	◎ 0 - 3 ◎ 2 - 11 ○ 4 - 11 ○ 7 - 11 ○ x	/	◎ 0 - 3 ◎ 4 - 11 ○ 9 - 11 ○ 10 - 12 ○ x	0	3	4
D 天野すみれ OVERLIGHT	○ 2 - 3 ◎ 11 - 9 ○ 4 - 11 ○ 7 - 11 ○ 11 - 9 ○ 9 - 11 ○ x	◎ 2 - 3 ◎ 9 - 11 ○ 17 - 15 ○ 11 - 7 ○ 11 - 13 ○ 11 - 11 ○ x	◎ 3 - 0 11 - 4 ○ 11 - 9 ○ 12 - 10 ○	/	1	4	3
試合順序	1試合目 A - D B - C		2試合目 A - C B - D		3試合目 A - B C - D		

【 男子ダブルス 】 (代表3組) 1回戦から決勝戦までトーナメント戦, 3位決定戦を行う

1	齊藤雄哉・舞鶴翔	FLAT FIELD	2-1				中西淳・原一	BRAVE 昭和電工	28
2	三井絢斗・松本彪太郎	双葉中学校	0	1-1			寺下朋希・三島悠矢	日本航空高校	29
3	青島友晃・浅川純希	CLUB-e	0				土田行信・神山翔	だつりよクラブ	30
4	丸山心隼也・中嶋敬太	農林高校	1-2	0	3-1		今原光輝・志村颯太	都留興譲館高校	31
5	清水海空・水野太蔵	甲府商業高校	0	2-2			雨宮豊・大輪陽向	甲府工業高校	32
6	堀内遙斗・坂本康太郎 (オープン参加)	日川高校	0	1-3	0		佐野福太・日下部陽希	双葉中学校	33
7	西室星凪・横山吉継	甲府工業高校			4-1		駒木智行・牧田智希	OVERLIGHT	34
8	雨宮晃亮・藤原平三郎	国母JTC TBC	2-3	0			山川潤也・入谷優牙	日本航空高校	35
9	落合滉一・相本匠	都留興譲館高校	1-4	1			大槻王宣・小島充生	山梨大学	36
10	島崎大希・永井晴也	山梨大学	0		3-2		石原寛人・山口大貴	国母JTC	37
11	中村陽向・中村優輝	甲府工業高校	1-5	1	0		雨宮臣・古屋祐樹	Life 甲斐路クラブ	38
12	甘利直悠・堀井誠也	富士川ISS	1	2-4			小林優介・深澤晴斗	甲府商業高校	39
13	桑本滉大・米田航志	日本航空高校			5-1	1	有賀伊吹・石倉謙志郎	農林高校	40
14	鈴木駿一郎・竹前亮	北優会 新潟産業大	2-5	2		6-1	水口晃成・時田壮	甲府工業高校	41
15	清水翔也・上條広人	甲府工業高校	0	1-6			高橋浩之・水野魁征	FLAT FIELD	42
16	坂本匡康・一瀬雄大	国母JTC	0		3-3	0	渡辺秀明・土屋知己 (オープン参加)	CLUBE-e 甲府商業高校	43
17	実原阜・木曾川智也	甲府商業高校	0	1-7	2		今城和紀・篠原祐希	山梨大学	44
18	宮下雅也・後藤柊磨	OVERLIGHT	2-6				鮫田悠人・古村雄翔	双葉中学校	45
19	小林峻大・飯島煌羽	双葉中学校	0	1-8			河澄圭哉・甘利悠雅	甲府工業高校	46
20	小松啓也・渡部舜	日本航空高校 東桂中学校			4-2		青田琉生・荒川侑輝	平野卓球スクール	47
21	清水秀・齋木汐海	Life	1-9		1		鮎川良太・山本諒	Life	48
22	石井麗音・若松弦	都留興譲館高校	0	2-7	2		四海晋介・横内健人	CLUB-e	49
23	相澤智之・吉田真純	だつりよクラブ	1-10	2			藤森哉斗・邊見瑞暉	甲府工業高校	50
24	石垣聡一郎・堀内琉斗	山梨大学	0		3-4		石井蓮・小林琉生	都留興譲館高校	51
25	増田陸人・池田周平	日本航空高校	1-11	2			小河内貴司・倉崎一郎	富士川ISS	52
26	市来琉翔・倉崎映二	富士川ISS	0	2-8			目代虎太郎・山口桜生	山梨学院大学	53
27	志村倫也・卯月梨央	甲府工業高校					雨宮有良・手塚光琉	日川高校	54
							八島大地・馬場稜大	日本航空高校	55

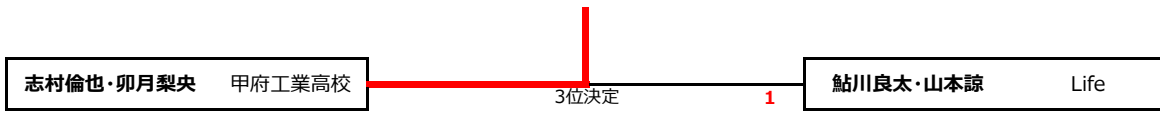

【 女子ダブルス 】 (代表 2 組) 1回戦から決勝戦までトーナメント戦, (3決なし)

1	北川加純・野々口愛花	金城大学 近畿大学	1-1																	天野すみれ・松村優美	OVERLIGHT 甲斐路クラブ	17
2	南場明美・塚田紗也	城南中学校	0	2-1																鈴木愛矢嶺・浅川耀	日川高校	18
3	中村裕子・土屋洋子	笛吹卓連 マンディ	1-2																	吉垣清美・岡田希姫	城南中学校	19
4	武仲菜々美・細窪優那	押原中学校	0		3-1															長阪佳奈・天野真弓	笛吹市卓球連盟	20
5	大木菜々華・杉本百々音	甲府商業高校	1-3	0																奥石郁花・河澄寧々	富士川SS	21
6	天野陽香・志村梨央奈	都留興譲館高校	0	2-2																田中陽菜・小松姫奈	甲府西高校 北杜高校	22
7	小野彩名・瀧本来実	日川高校	0		1															中込奏実・高橋美優	押原中学校	23
8	大森歩・一ノ関美桜	国母JTC				4-1														鈴木真理・小野志穂菜	日本航空高校	24
9	牛尾あみ・品村緋美	日本航空高校	1-5				5-1													雨宮博子・芳賀希海	芙蓉クラブ 甲斐路クラブ	25
10	藤田夏姫・五味ひよ	押原中学校	0	2-3	0															真田春音・大崎莉緒	押原中学校	26
11	山崎音・矢川莉梨	城南中学校	0																	長田光・藤田蒼彩	城南中学校	27
12	宮城凜々子・渡邊萌花	富士北稜高校	0		2															小松冬空・齊藤愛華	平野卓球スクール	28
13	奥石颯花・長田唯那	富士川SS	1-7	1																棄 梶原ひなの・水口加奈子	甲府商業高校	29
14	細窪真那・村松玲奈	平野卓球スクール	0	2-4																山本ゆい・小俣実由	都留興譲館高校	30
15	望月理那・菊嶋美羽	日川高校	0																	流石真希子・流石阿弥	A F C	31
16	倉崎花・平野亜子	甲府西高校	1-8																	田村優菜・川合真桜	日本航空高校	32

【 男子30 】 (代表2名)

各予選リーグ1, 2位の者が, 代表決定トーナメントへ

予選リーグA

1	坂井 崇人 山梨MTC 2	多和田 明良 なつみかん 1	神山 翔 だつりよクラブ	青島 友晃 3 CLUB-e
---	--------------------------------	---------------------------------	------------------------	---------------------------------

予選リーグB

2	横内 健人 1 CLUB-e	山本 諒 2 Life	相澤 智之 だつりよクラブ	
---	---------------------------------	------------------------------	-------------------------	--

男子30 順位決定トーナメント戦

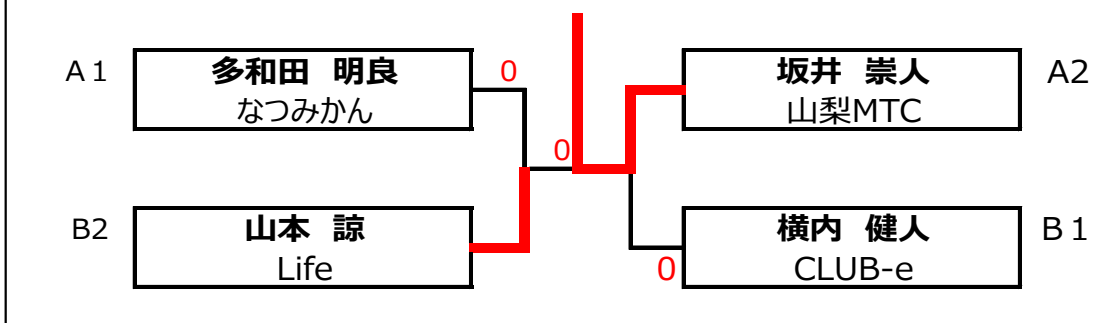

【 男子40 】 (代表2名)

各予選リーグ1位の者が, 代表決定順位リーグへ

予選リーグA

1	高橋 浩之 2 FLAT FIELD	丸山 正 リバーウエスト	堀 卓央 山梨県庁	
---	-------------------------------------	------------------------	---------------------	--

予選リーグB

2	鮎川 良太 Life	水上 勝博 卓剛クラブ	四海 晋介 2 CLUB-e	
---	----------------------	-----------------------	---------------------------------	--

予選リーグC

3	笹尾 信介 2 Life	清水 広記 エール	鈴木 元 3 だつりよクラブ	河手 幸太 平野卓球スクール
---	-------------------------------	---------------------	---------------------------------	--------------------------

順位決定リーグ戦

男子40	1	2	3	勝 勝	試合 得点	順位
	A	B	C			
A 堀 卓央 山梨県庁		1 - 3 9 11 5 11 11 4 5 11 ○ x	0 - 3 7 11 3 11 2 11 x	0	2	3
B 鮎川 良太 Life	◎ 3 - 1 11 9 11 5 4 11 11 5 ○		◎ 2 - 3 9 11 11 9 11 6 3 11 10 12 ○ x	1	3	2
C 清水 広記 エール	◎ 3 - 0 11 7 11 3 11 2 ○	◎ 3 - 2 11 9 9 11 6 11 11 3 12 10 ○		2	4	1
試合順序	1試合目 B - C	2試合目 A - C	3試合目 A - B			

【 男子50 】 (代表2名)

各予選リーグ1, 2位の者が, 代表決定トーナメントへ

予選リーグA

1	松村 隆弘 保険プラザ山梨(株) ¹	水上 聡 TSC ²	土田 行信 だつりよクラブ ³	流石 泰成 AFC
---	---	---------------------------------	--------------------------------------	---------------------

予選リーグB

2	平井 秀和 真木クラブ ²	横山 敏博 CLUB-e ¹	米倉 克也 TSC ³	山田 忠史 山梨MTC
---	------------------------------------	-------------------------------------	----------------------------------	-----------------------

男子50 順位決定トーナメント戦

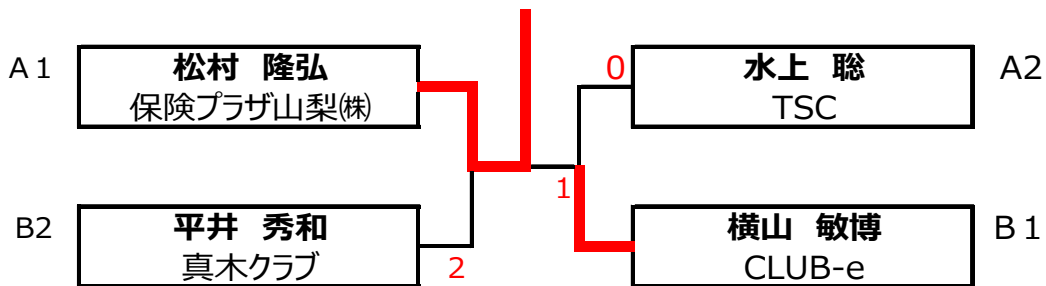

【 男子60 】 (代表2名)

申込者1名のため予選なし

秋山 浩 富士川町SA

【 男子65 】 (代表2名)

男子65 順位決定トーナメント戦

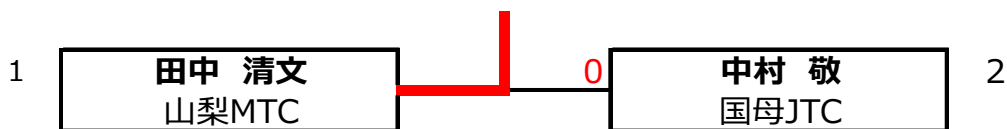

【 男子75 】 (代表2名)

男子75 順位決定トーナメント戦

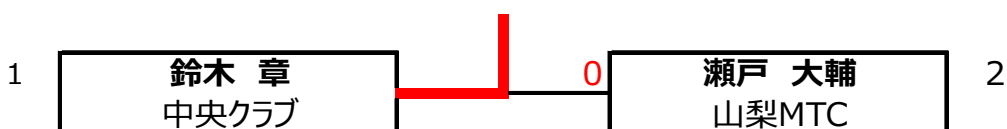

【 男子80 】 (代表 制限なし)

申込者1名のため予選なし

野中 美春 平野卓球スクール

【 男子70 】 (代表2名)

男子70	1 青島 進 A レインボー	2 関口 秀治 B 山梨MTC	3 佐藤 芳洋 C 山梨MTC	勝 勝	試合 得点	順位
A 青島 進 レインボー	対角線	2 - 3 7 - 11 5 - 11 11 - 6 11 - 6 7 - 11 ○	2 - 3 8 - 11 11 - 8 13 - 15 11 - 3 8 - 11 ○	0 2	2	3
B 関口 秀治 山梨MTC	○ 3 - 2 ○ 11 - 7 ○ 11 - 5 ○ 6 - 11 ○ 6 - 11 ○ 11 - 7 ○ ○ ○ ○ ○ ○ ○ ○ ○ ○ ○ ○ ○ ○ ○	対角線	○ 3 - 0 ○ 11 - 6 ○ 11 - 5 ○ 11 - 8 ○	2 0	4	1
C 佐藤 芳洋 山梨MTC	○ 3 - 2 ○ 11 - 8 ○ 8 - 11 ○ 15 - 13 ○ 3 - 11 ○ 11 - 8 ○ ○ ○ ○ ○ ○ ○ ○ ○ ○ ○ ○ ○ ○ ○	○ 0 - 3 ○ 6 - 11 ○ 5 - 11 ○ 8 - 11 ○	対角線	1 1	3	2
試合順序	1試合目 B - C	2試合目 A - C	3試合目 A - B			

※細谷 勉(国母JTC)は推薦出場

【 女子40 】 (代表2名)

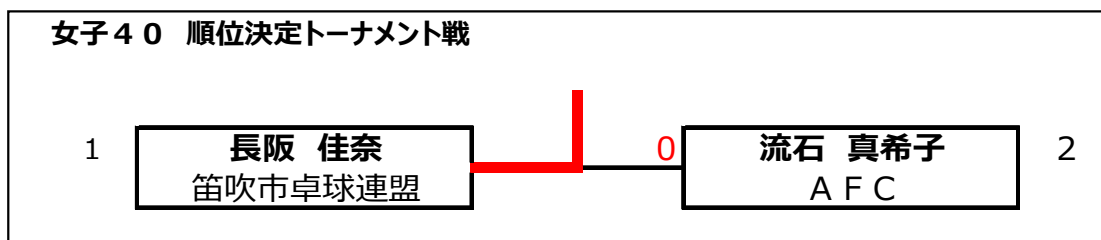

【 女子50 】 (代表2名)

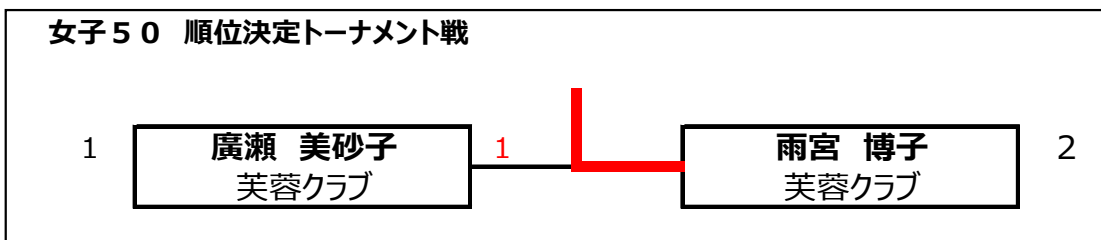

【 女子60 】 (代表2名)

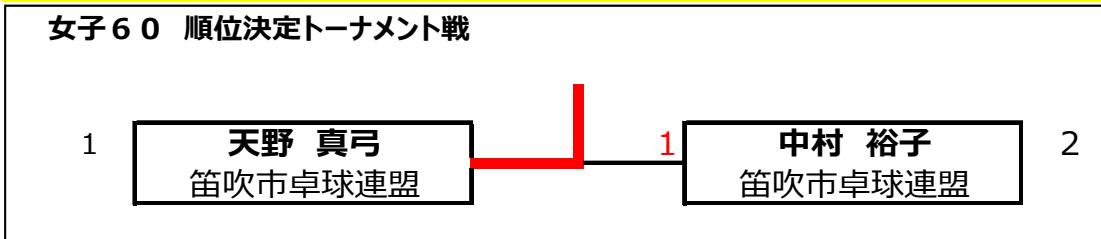

【 女子65 】 (代表2名)

女子65 順位決定トーナメント戦

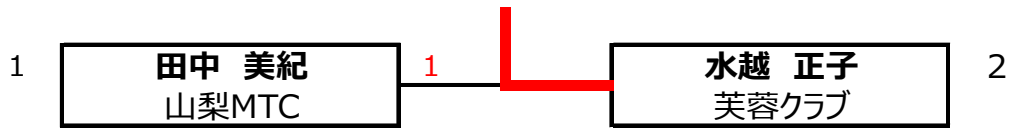

【 女子70 】 (代表2名)

女子70 順位決定トーナメント戦

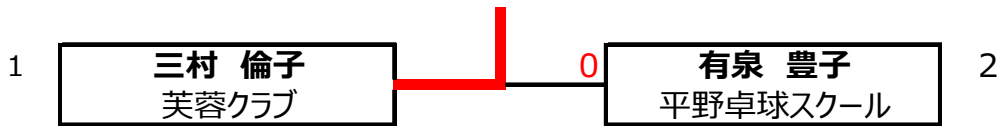

【 女子75 】 (代表2名)

申込者1名のため予選なし

土屋 まき子
平野卓球スクール

【 女子80 】 (代表 制限なし)

申込者1名のため予選なし

望月 み紀丞
鳳凰会